

## H45SC

### Catena in nylon con coperchietto apribile

#### Passaggio utile (D) 45 mm

Catena a bande laterali con perno di tenuta ad aggancio/sgancio rapido. Coperchietto apribile a scatto/cerniera sull'esterno e interno raggio montato a passi alterni. A richiesta è disponibile la versione con coperchietto montato su tutti i passi. Possibili suddivisioni interne.

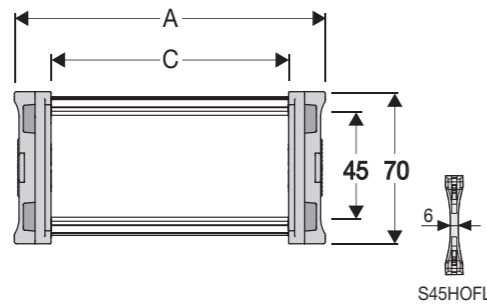

Separator	
-Sfuso	Cod. S45CF3
-Montato*	Cod. S45CF3MCI
-Montato**	Cod. S45CF3MCE
Separatore a tenuta forte per C > 250 mm	
-Sfuso	Cod. S45HOFL
-Montato	Cod. S45HOFLMC
Perno	
	Cod. PNH45RS

#### Caratteristiche tecniche in autoportanza

Velocità	10 m/s
Accelerazione	50 m/s <sup>2</sup>

Per velocità e accelerazioni diverse consultare il nostro ufficio tecnico.

A	B	C	D	R	Peso/m	Catena
mm	mm	mm	mm	mm	kg	Codice
113	70	75	45	075-100-125-150-175-200-250-300	2,29	H45SC075 □□□*
138	70	100	45	075-100-125-150-175-200-250-300	2,37	H45SC100 □□□*
163	70	125	45	075-100-125-150-175-200-250-300	2,44	H45SC125 □□□*
188	70	150	45	075-100-125-150-175-200-250-300	2,52	H45SC150 □□□*
213	70	175	45	075-100-125-150-175-200-250-300	2,60	H45SC175 □□□*
238	70	200	45	075-100-125-150-175-200-250-300	2,67	H45SC200 □□□*
263	70	225	45	075-100-125-150-175-200-250-300	2,75	H45SC225 □□□*
288	70	250	45	075-100-125-150-175-200-250-300	2,83	H45SC250 □□□*
313	70	275	45	075-100-125-150-175-200-250-300	2,91	H45SC275 □□□*
338	70	300	45	075-100-125-150-175-200-250-300	2,99	H45SC300 □□□*
388	70	350	45	075-100-125-150-175-200-250-300	3,14	H45SC350 □□□*
438	70	400	45	075-100-125-150-175-200-250-300	3,30	H45SC400 □□□*

\*Completare il codice inserendo il valore del raggio (R): Ex. H45SC100 □□□□□

Versione con coperchietto montato su tutti i passi: completare il codice mettendo la lettera D. Ex. H45SC100250 □□□□□

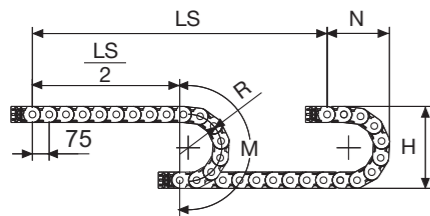

La lunghezza della catena (L) corrisponde a metà corsa ( $\frac{LS}{2}$ ) più la lunghezza dell'arco (M)

$$L = \frac{LS}{2} + M$$

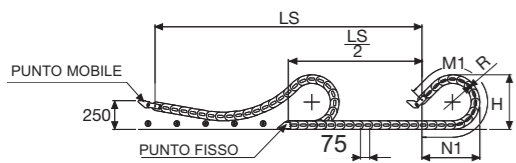

R	H	N	M	N1	M1
mm	mm	mm	mm	mm	mm
075	220	185	390	265	540
100	270	210	465	275	595
125	320	235	545	395	870
150	370	260	625	515	1150
175	420	285	700	635	1430
200	470	310	780	750	1705
250	570	360	940	990	2265
300	670	410	1095	1225	2820

#### Diagramma di autoportanza

Lunghezza massima autoportante o in flessione ammissibile ( $\frac{LS}{2}$ ) in relazione al peso dei cavi e dei tubi contenuti per metro lineare.

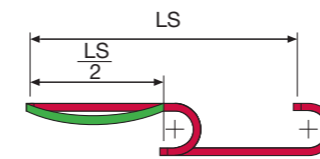
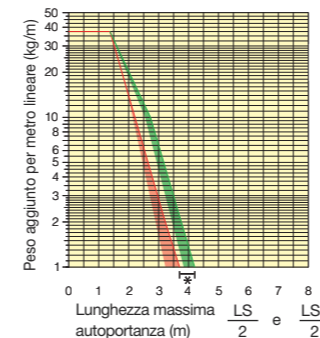

#### Attacchi terminali

Il Kit degli attacchi permette il fissaggio delle due estremità della catena all'impianto. A richiesta è disponibile completo di pettini fissacavo.

#### Versione nylon

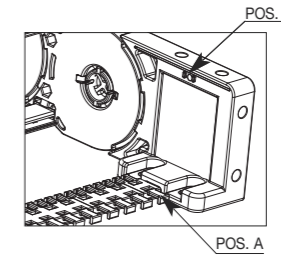
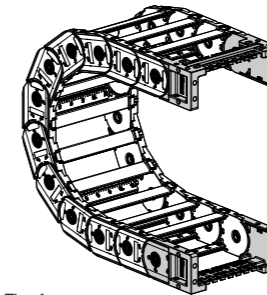
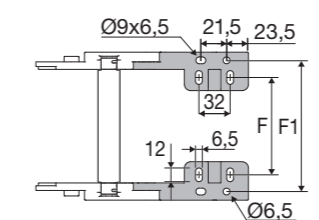
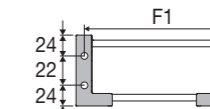
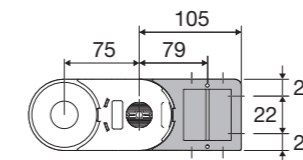

Fig. A La catena può essere fissata frontalmente, raggio interno o esterno.



\*Quando la catena è in condizione di FLESSIONE AMMISSIBILE (Compresa tra la zona ROSSA e tutta la zona VERDE del diagramma) utilizzare la versione con traversino su tutti i passi

Le zone evidenziate nell'area del diagramma tengono conto della diversità di peso tra le varie larghezze di catena con coperchietti montati a passi alterni. In rosso per catene autoportanti, in verde per catene in flessione ammissibile.

Per applicazioni con ( $\frac{LS}{2}$ ) e pesi non compresi nell'area del diagramma di autoportanza, verificare l'eventuale uso di rulli di sostegno (vedi pag. 30).

Catena	F
Tipo	mm
H45SC075	91
H45SC100	116
H45SC125	141
H45SC150	166
H45SC175	191
H45SC200	216
H45SC225	241
H45SC250	266
H45SC275	291
H45SC300	316
H45SC350	366
H45SC400	416

#### Codici attacchi terminali in Nylon

Kit montato a catena	
Catena	Kit
Tipo	attacchi
H45SC...	ANH45SC□□□KM□*
Kit sfuso	
Catena	Kit
Tipo	attacchi
H45SC...	ANH45SC□□□K

\*\* 1=Pos.1; 2=Pos.2; 3=Pos.3

Catena	F1
Tipo	mm
H45SC075	55,5
H45SC100	80,5
H45SC125	105,5
H45SC150	130,5
H45SC175	155,5
H45SC200	180,5
H45SC225	205,5
H45SC250	230,5
H45SC275	255,5
H45SC300	280,5
H45SC350	330,5
H45SC400	380,5

#### Codici pettine fissacavi

Kit montato a catena	
Catena	Kit
Tipo	fissacavo
Pos. A	SFCTH45□□□*KMA
Pos. B	SFCTH45□□□*KM
Kit sfuso	
Posizione	Kit
Montaggio	fissacavo
Pos. A	SFCTH45□□□*KA
Pos. B	SFCTH45□□□*K

\* Larghezza interna C

## H45SC

Catena in nylon con coperchietto apribile a scatto/cerniera

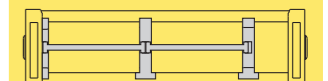

Separazione orizzontale vedi pag. 196

#### Modalità di apertura coperchietto.



Come sganciare il perno di giunzione.

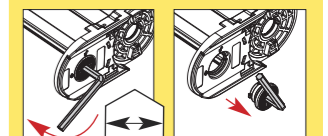

8 mm



Disponibile anche per corse lunghe.

Per ulteriori informazioni consultare il nostro ufficio tecnico.