

# Serie Protection

## 660

### Catena portacavi in nylon con copertura in nylon apribile a cerniera

Passaggio utile (D) 36 mm  
Catena a bande laterali con incastro maschio/femmina e perno di tenuta.  
Coperchietto apribile sull'interno raggio.  
Possibili suddivisioni interne.

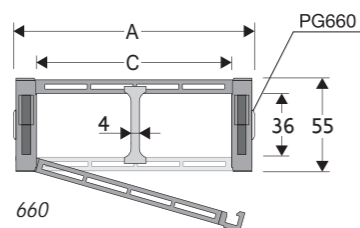

Separatore	
- Sfuso	Cod. S660
- Montato	Cod. S660MC

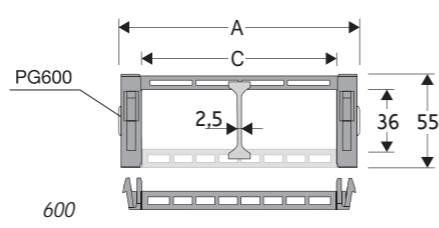

Separatore	
- Sfuso	Cod. S600
- Montato	Cod. S600MC

#### Caratteristiche tecniche in autoportanza

Velocità	6 m/s
Accelerazione	30 m/s <sup>2</sup>

Per velocità e accelerazioni diverse consultare il nostro ufficio tecnico.

A	B	C	D	R	Peso/m	Catena
mm	mm	mm	mm	mm	kg	Codice
79	55	50	36	100-150-200-250	1,90	660050 □□□ *
129	55	100	36	100-150-200-250	2,40	660100 □□□ *
179	55	150	36	100-150-200-250	3,00	60015 □□ **

\*Completare il codice inserendo il valore del raggio (R): Es. 660050 □□□ \*

\*\*Completare il codice inserendo il valore del raggio (R): Es. 60015 □□

Dove: 0=100; 1=150; 2=200; 3=250

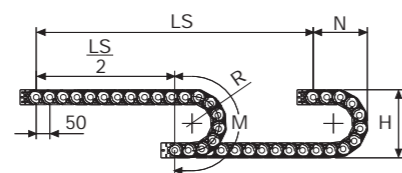

La lunghezza della catena (L) corrisponde a metà corsa ( $\frac{LS}{2}$ ) più la lunghezza dell'arco (M)

$$L = \frac{LS}{2} + M$$

R	H	N	M
mm	mm	mm	mm
100	255	180	415
150	355	230	575
200	455	280	730
250	555	330	885

Diagramma di autoportanza  
Lunghezza massima autoportante ( $\frac{LS}{2}$ ) in relazione al peso dei cavi e dei tubi contenuti per metro lineare.

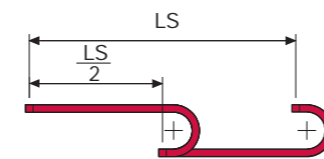
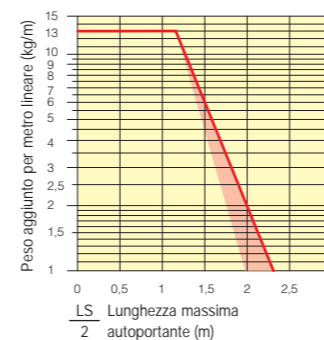

La zona evidenziata in rosso nell'area del diagramma tiene conto della diversità di peso tra le varie larghezze di catena.

Per applicazioni con  $\frac{LS}{2}$  e pesi non compresi nell'area del diagramma di autoportanza, verificare l'eventuale uso di rulli di sostegno (vedi pag. 30).

Attacchi terminali  
Il Kit degli attacchi permette il fissaggio delle due estremità della catena all'impianto.

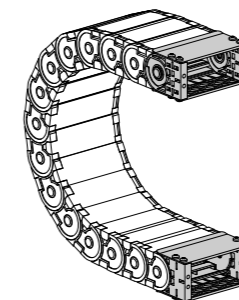
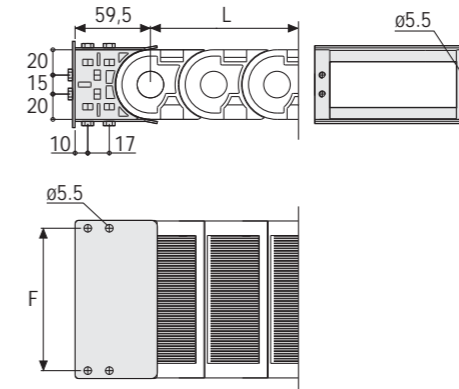

Fig. A Fissaggio della catena frontale, esterno/interno raggio. (Fig A)



Catena tipo	F mm
660 C=50	62
660 C=100	112
600 C=150	162

#### Codici attacchi terminali in nylon

Catena tipo	Kit attacchi
660 C=50	AN660050KM
660 C=100	AN660100KM
600 C=150	AL600KM

Catena tipo	Kit attacchi
660 C=50	AN660050K
660 C=100	AN660100K
600 C=150	AL600K

### Serie Protection

## 660

Catena portacavi in nylon con copertura in nylon apribile a cerniera.

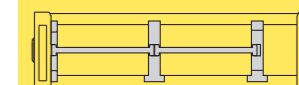

Separazione orizzontale Per la scelta dei separatori vedi pag. 196

Modalità di apertura coperchietto.

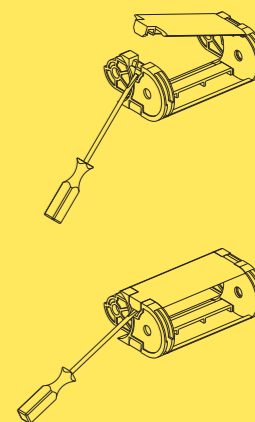

Codice pinza per rimozione perni di giunzione. Cod. PZ010



Per ulteriori informazioni consultare l'ufficio tecnico Brevetti Stendalto

